

# Mamas & Papas®

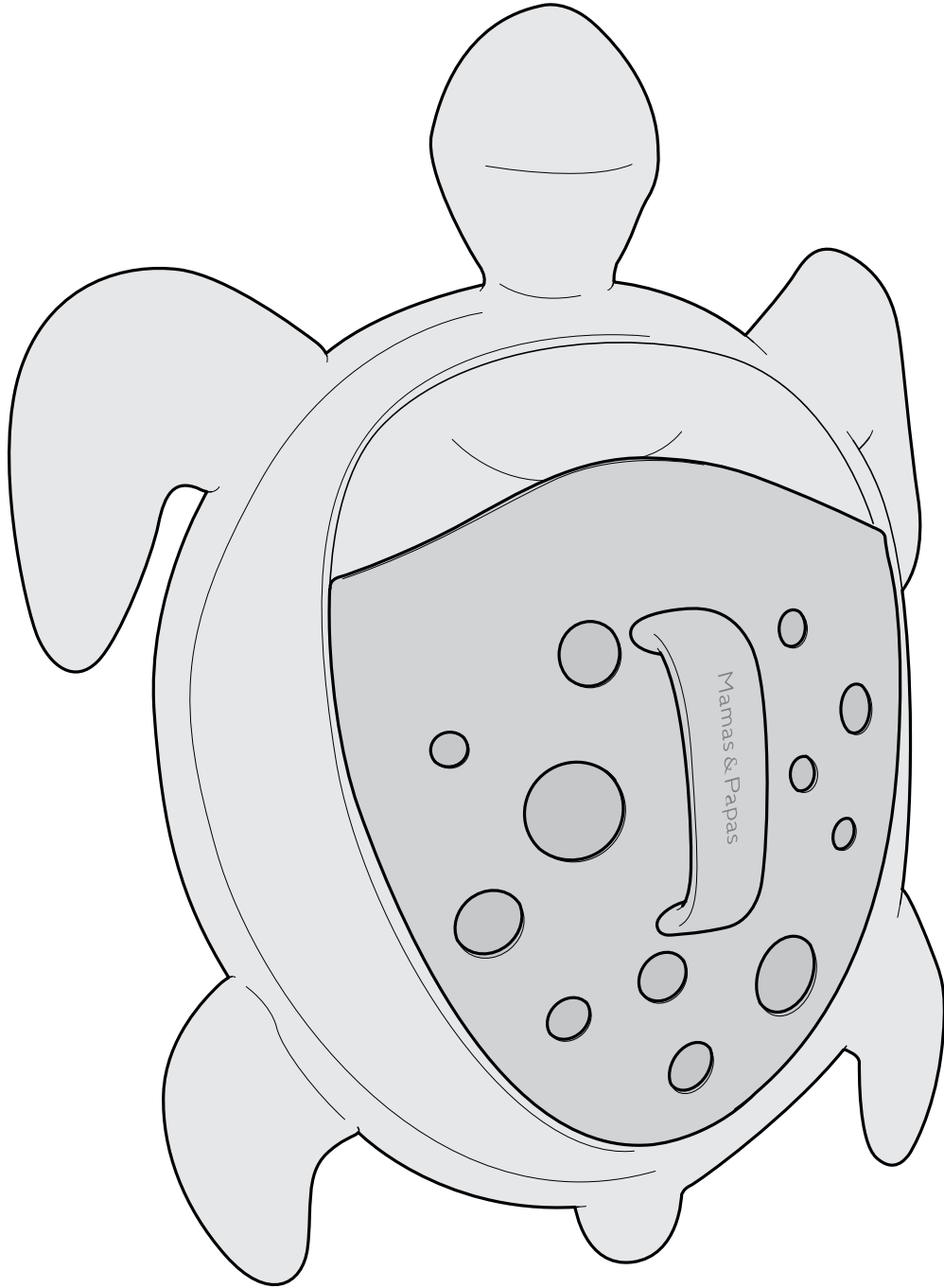

x1



<15m

MRTU\_0132\_1111\_V3

© Mamas & Papas Ltd. 2011

## Mr Turtle

# Mamas & Papas®

## **Thank you for ordering from Mamas & Papas.**

We started Mamas & Papas to create beautiful things for our own daughters. Our ideas came from a desire for style, exquisite detail and the finest fabrics. Ultimately, the very best for our babies and yours. We have now been established for over 30 years and continue to launch new collections every season and produce award winning designs.

We are committed to designing and developing products to the highest standards, for your family to enjoy and we welcome any feedback or comments you may have.

*David & Luisa*

Company Founders

## **Grazie per aver scelto Mamas & Papas.**

L'idea di creare Mamas & Papas è nata dal desiderio di offrire alle nostre bambine oggetti bellissimi. Le nostre idee sono frutto di attenzione al design, ai dettagli e ai tessuti più pregiati... ovvero il meglio per i nostri ed i vostri piccoli. La nostra azienda opera ormai da oltre 30 anni e continua a lanciare ogni stagione nuove collezioni e a produrre linee vincitrici di numerosi premi.

Il nostro impegno è quello di progettare e realizzare prodotti rispondenti agli standard più elevati per la vostra famiglia e saremo lieti di ricevere suggerimenti o commenti da parte vostra.

*David & Luisa*

I fondatori della Società

## **Vielen Dank, dass Sie sich für Mamas & Papas entschieden haben.**

Wir haben mit "Mamas & Papas" begonnen, um für unsere eigene Töchter schöne Dinge zu schaffen. Unsere Idee resultiert aus unserem Bestreben nach Design, exquisiten Details und besten Stoffen. Im Endeffekt also das Beste für Ihre Babys und auch für Sie. Wir bestehen jetzt seit mehr als 30 Jahren und präsentieren auch weiterhin jedes Jahr neue Kollektionen und entwickeln preisgekrönte Designs.

Wir haben es uns zur Aufgabe gemacht, Produkte auf höchstem Niveau zu entwerfen, die Ihre Familie genießen kann. Daher freuen wir uns immer über Ihr Feedback oder Ihre Kommentare.

*David & Luisa*

Gründer des Unternehmens

## **Gracias por elegir Mamas & Papas.**

Nosotros abrimos Mamas & Papas con el fin de crear cosas bonitas para nuestras propias hijas. Nuestras ideas provenían del deseo por diseñar, los detalles exquisitos y los mejores tejidos. Al fin y al cabo, lo mejor para nuestros bebés y para los suyos. Fundamos nuestra compañía hace más de 30 años y continuamos lanzando nuevas colecciones cada temporada y produciendo diseños que resultan galardonados.

Nos comprometemos a diseñar y elaborar productos de la mejor calidad, con el fin de que su familia los disfrute y nosotros recibamos las respuestas y comentarios que le puedan surgir.

*David & Luisa*

Fundadores de la compañía

## **Hartelijk dank dat u voor een product van Mamas & Papas heeft gekozen.**

We hebben Mamas & Papas opgericht met het doel om mooie dingen voor onze eigen dochters te maken. Onze ideeën komen voort uit een passie voor stijl, fraaie details en de fijnste stoffen. Dus uiteindelijk het allerbeste voor onze baby's en die van u.

We bestaan inmiddels al meer dan 30 jaar en nog steeds brengen we ieder seizoen nieuwe collecties uit en maken we bekroonde ontwerpen.

Wij zetten ons in om producten van de hoogste kwaliteit te ontwerpen en te ontwikkelen. Wij hopen dat u met uw gezin van onze producten zult genieten en mocht u feedback willen geven of andere opmerkingen hebben, dan horen we graag van u.

*David & Luisa*

Oprichters bedrijf

## **Merci d'avoir choisi Mamas & Papas.**

Nous avons fondé Mamas & Papas pour créer de jolies choses pour nos propres filles. Nos idées sont nées d'un désir d'esthétique, du moindre détail et des plus beaux tissus. En bref, le meilleur pour nos bébés et pour les vôtres. Cela fait maintenant plus de 30 ans que nous avons créé l'entreprise et nous continuons de lancer de nouvelles collections chaque saison et de concevoir des produits primés.

Nous nous engageons à concevoir et à développer des produits de la plus haute qualité, pour le plaisir de votre famille et nous serions heureux de recevoir vos réactions et observations éventuelles.

*David & Luisa*

Fondateurs de l'entreprise



/mamasandpapasuk  
/mamasandpapasusa  
/mamasandpapasmltregion  
/mamasandpapasmagyarorszag

@mamasandpapas

/user/mamasandpapasglobal



**A**

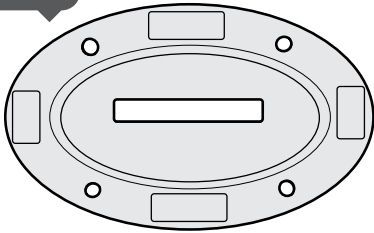

**B**

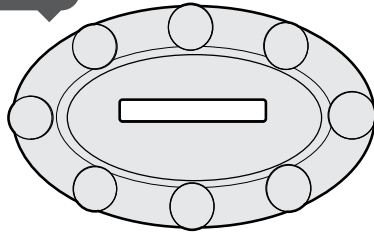

**C**

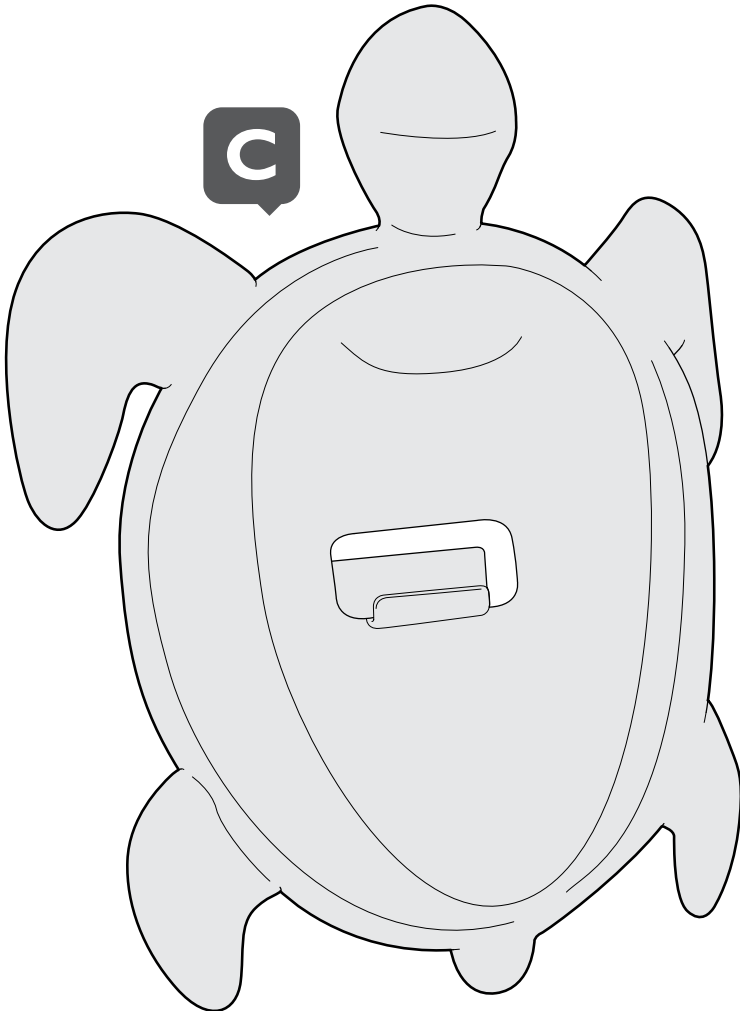

**D**

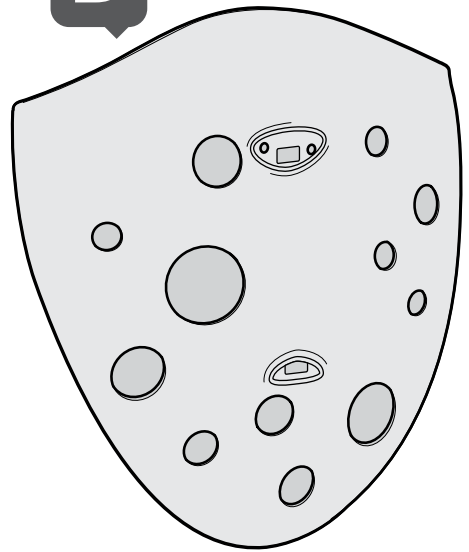

**E**



1

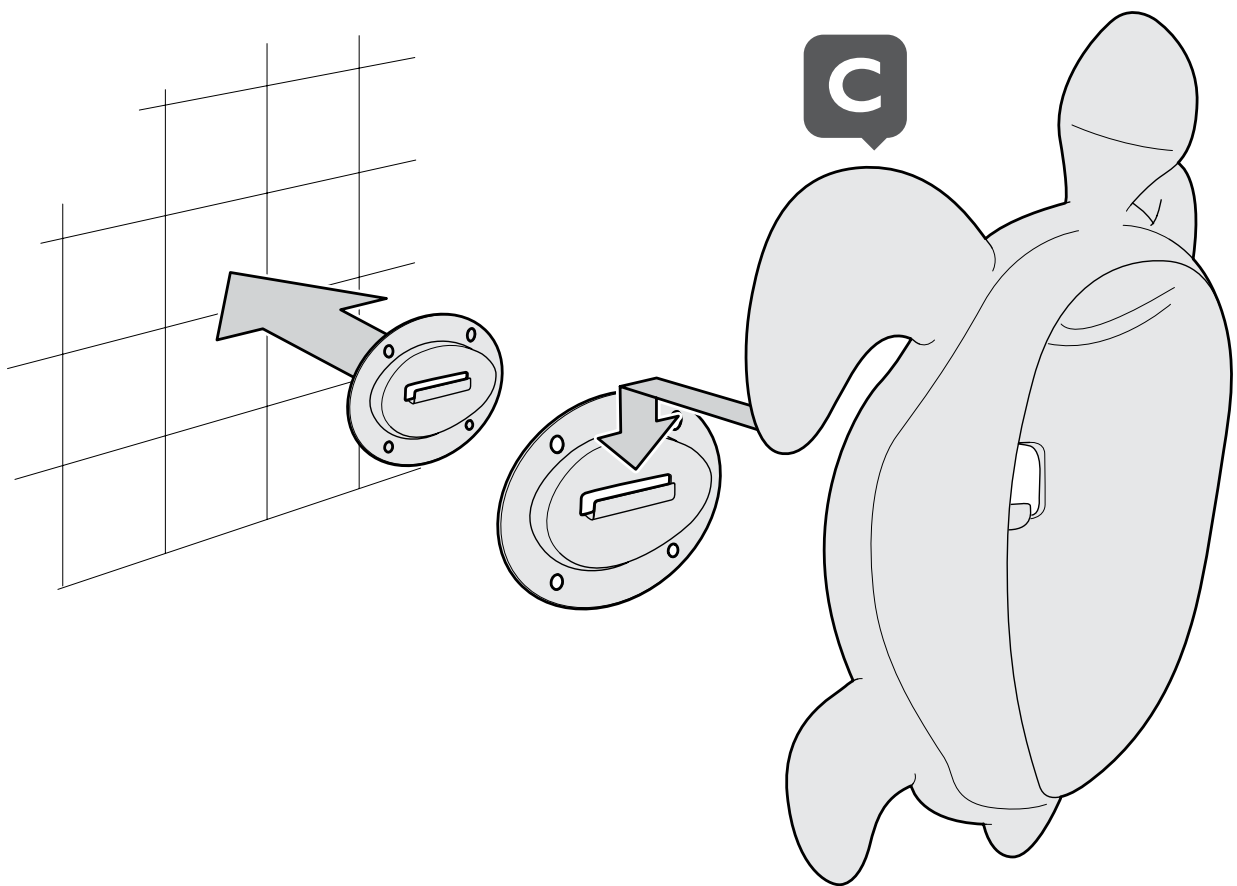
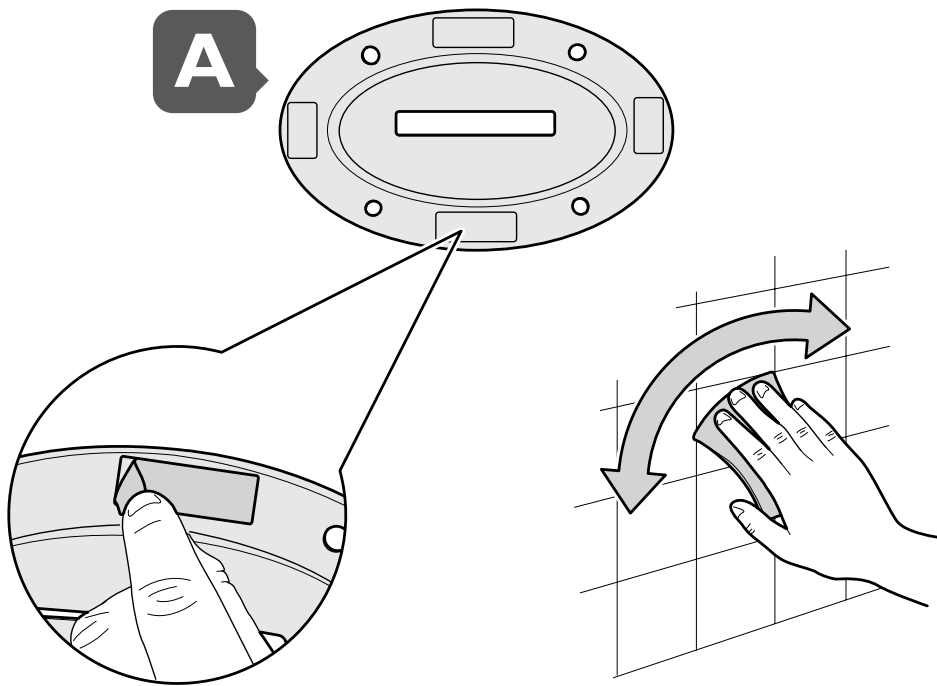

**B**

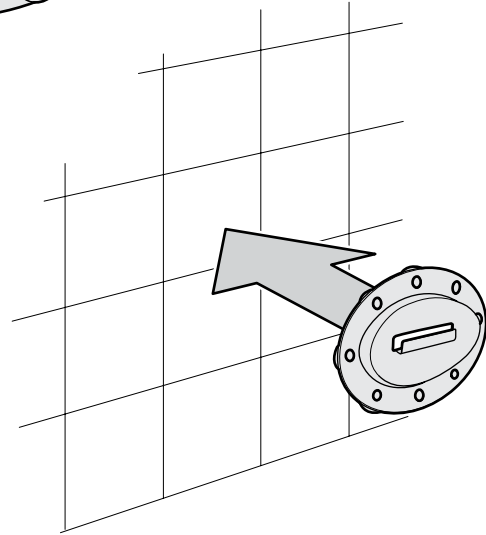
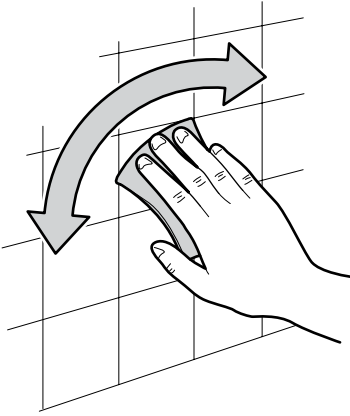
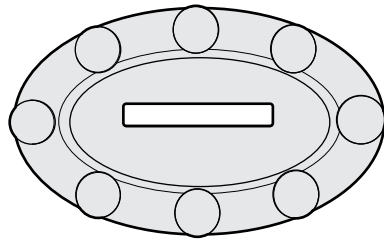

**C**

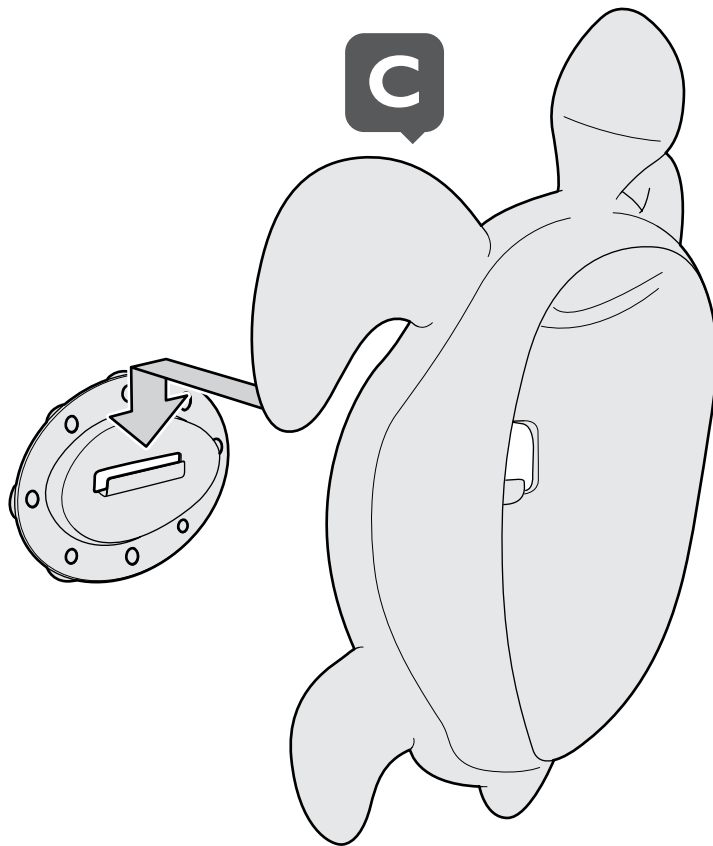

3

**D**

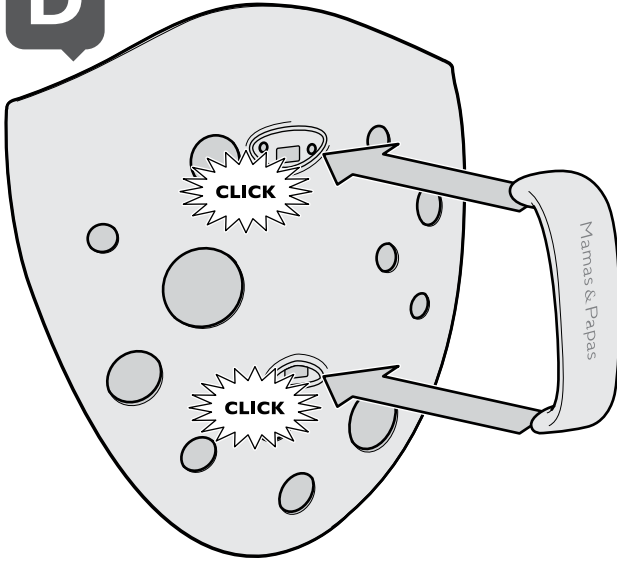

**E**

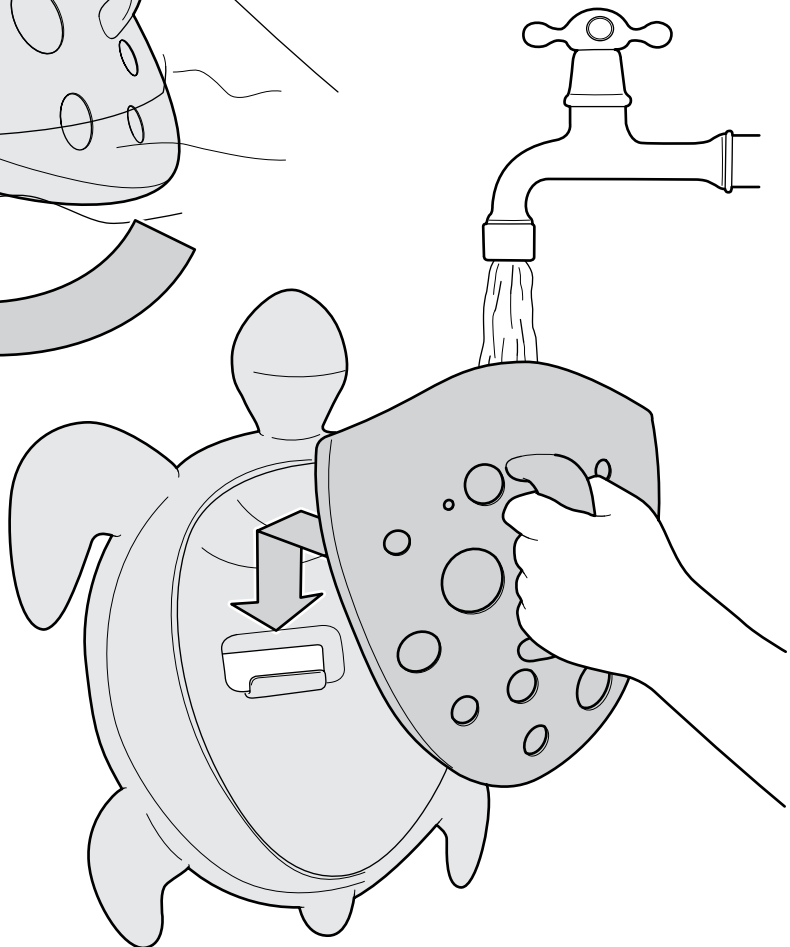
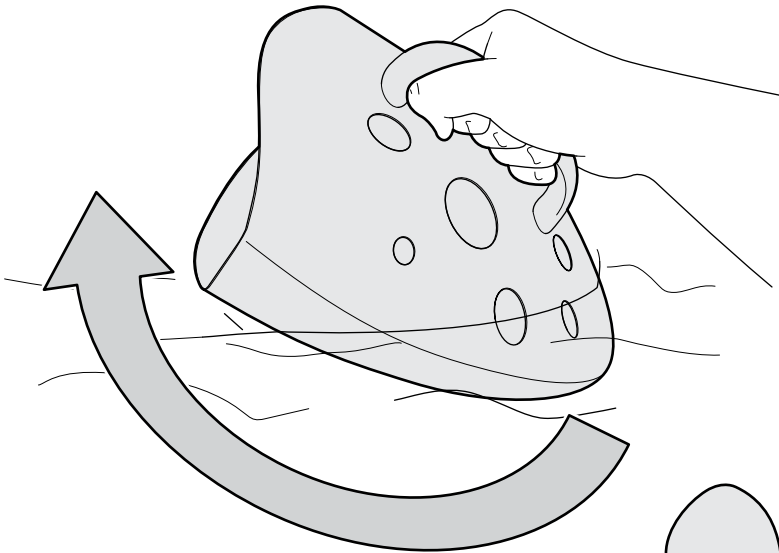
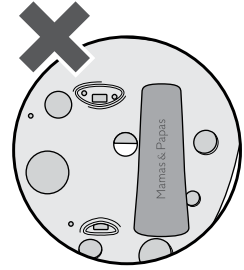
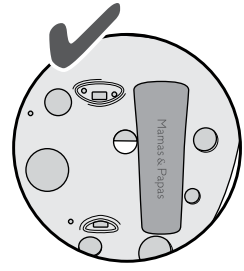

**UK**  
**AU/NZ**  
**USA**  
**CA**

# **IMPORTANT: READ THE INSTRUCTIONS CAREFULLY BEFORE USE AND KEEP THEM FOR FUTURE REFERENCE**

## **INSTRUCTIONS FOR SAFE USE**

- Only fitting the product to the wall using screws will provide a permanent fixing.
- The adhesive pads and suction cups will not provide permanent fixing - ensure the method of attachment is suitable for the particular surface.
- Check regularly that all attachment methods remain secure.
- No wall attachment fittings are supplied with the product. Ensure that the fittings used to attach the product are correct for the type of wall to which it is to be fixed. Ensure that the wall you select is suitable for attaching the product and that the wall and the wall attachment fittings are capable of withstanding the forces generated.
- The installation of the product must be carried out by a competent person. If in any doubt about the installation consult a professional.
- Check that you are using the correct size and type drill bit for the wall surface and fittings.
- Check that marks made on the wall for the fittings' holes are level using a spirit level before drilling into the wall.
- Double-check all the measurements before drilling any holes.

**CA**

# **IMPORTANT :VEUILLEZ LIRE CES CONSIGNES AVEC ATTENTION ET LES CONSERVER POUR VOUS Y REPORTER ULTÉRIEUREMENT**

## **CONSIGNES POUR UN EMPLOI EN TOUTE SÉCURITÉ**

- Pour que le produit soit fixé de manière permanente, celui-ci doit être assujéti au mur par des vis.
- Les tampons adhésifs et les ventouses ne permettent pas d'obtenir une fixation permanente. Vérifiez que la méthode de fixation convient à la surface concernée.
- Vérifiez régulièrement la solidité des moyens de fixation.
- Le produit n'est fourni avec aucune fixation murale. Vérifiez que les fixations utilisées pour le produit sont correctes en fonction du type de mur sur lequel il est destiné à être posé. Vérifiez que le mur que vous sélectionnez convient pour y fixer le produit et que le mur et les fixations murales sont capables de résister aux forces générées.
- La pose du produit doit être effectuée par une personne compétente. En cas de doute sur l'installation, demandez conseil à un professionnel.
- Assurez-vous que vous utilisez une mèche de perceuse de la bonne taille qui correspond à la surface du mur et aux fixations utilisées.
- Vérifiez au moyen d'un niveau l'horizontalité des repères inscrits sur le mur pour les trous des fixations avant de percer des trous dans le mur.
- Vérifiez plutôt deux fois qu'une toutes les mesures prises avant de percer des trous.

**ES**

## **IMPORTANTE: LEA ESTAS INSTRUCCIONES DETENIDAMENTE Y GUÁRDELAS PARA FUTURA REFERENCIA**

### **INSTRUCCIONES PARA UN USO SEGURO**

- Sólo obtendrá una fijación permanente si instala el producto en la pared utilizando tornillos.
- Los adhesivos y las ventosas no proporcionarán una fijación permanente. Asegúrese de que el método de fijación es adecuado para la superficie en cuestión.
- Compruebe regularmente que los métodos de fijación siguen siendo seguros.
- Con este producto no se suministran herrajes para su colocación en la pared. Asegúrese de que todos los herrajes utilizados para fijar el producto son adecuados para el tipo de pared sobre el que lo va a colocar. Asegúrese de que la pared que ha seleccionado es adecuada para la colocación del producto y de que la pared y los herrajes de montaje pueden soportar el peso generado.
- Una persona competente debe realizar la instalación del producto. En caso de duda sobre la instalación, consulte a un profesional.
- Compruebe que está utilizando la broca del tipo y el tamaño adecuados para la superficie de la pared y los herrajes.
- Compruebe que las marcas hechas en la pared para los agujeros de los herrajes están niveladas utilizando un nivel de burbuja antes de taladrar los agujeros en la pared.
- Asegúrese bien de que todas las medidas son correctas antes de taladrar los agujeros.

**FR**

## **IMPORTANT :VEUILLEZ LIRE CES CONSIGNES AVEC ATTENTION ET LES CONSERVER POUR VOUS Y REPORTER ULTÉRIEUREMENT**

### **CONSIGNES POUR UN EMPLOI EN TOUTE SÉCURITÉ**

- Pour que le produit soit fixé de manière permanente, celui-ci doit être assujéti au mur par des vis.
- Les tampons adhésifs et les ventouses ne permettent pas d'obtenir une fixation permanente. Vérifiez que la méthode de fixation convient à la surface concernée.
- Vérifiez régulièrement la solidité des moyens de fixation.
- Le produit n'est fourni avec aucune fixation murale. Vérifiez que les fixations utilisées pour le produit sont correctes en fonction du type de mur sur lequel il est destiné à être posé. Vérifiez que le mur que vous sélectionnez convient pour y fixer le produit et que le mur et les fixations murales sont capables de résister aux forces générées.
- La pose du produit doit être effectuée par une personne compétente. En cas de doute sur l'installation, demandez conseil à un professionnel.
- Assurez-vous que vous utilisez une mèche de perceuse de la bonne taille qui correspond à la surface du mur et aux fixations utilisées.
- Vérifiez au moyen d'un niveau l'horizontalité des repères inscrits sur le mur pour les trous des fixations avant de percer des trous dans le mur.
- Vérifiez plutôt deux fois qu'une toutes les mesures prises avant de percer des trous.



**D**

## **ACHTUNG: BITTE LESEN SIE SICH DIESE ANWEISUNGEN SORGFÄLTIG DURCH UND BEWAHREN SIE SIE FÜR ZUKÜNFTIGE VERWENDUNG AUF HINWEISE FÜR EINE SICHERE VERWENDUNG**

- Nur wenn das Produkt mit Schrauben an der Wand befestigt wird, ist eine permanente Fixierung gegeben.
- Die Klebepads und Saugnäpfe liefern keine permanente Fixierung. Vergewissern Sie sich, dass die Befestigungsmethode für die gewählte Oberfläche geeignet ist.
- Überprüfen Sie regelmäßig, dass alle Befestigungsmethoden sicher geblieben sind.
- Mit dem Produkt werden keine Befestigungsvorrichtungen mitgeliefert. Stellen Sie sicher, dass die zur Befestigung des Produkts benutzten Vorrichtungen die korrekten für die Art von Wand sind, an der es befestigt werden soll. Stellen Sie sicher, dass die gewählte Wand zur Befestigung des Produkts geeignet ist und dass die Wandbefestigungen in der Lage sind, den erzeugten Kräften Stand zu halten.
- Die Installation des Produkts muss von einer fachkundigen Person durchgeführt werden. Bitte ziehen Sie einen Fachmann zu Rate, falls Sie irgendwelche Zweifel über die Installation des Produkts haben.
- Stellen Sie sicher, dass Sie die korrekte Größe und Art von Bohrspitze für die Wandoberfläche und die Befestigungen benutzen.
- Überprüfen Sie vor dem Bohren mit einer Wasserwaage, dass die von Ihnen auf der Wand gemachten Markierungen für die Befestigungslöcher eine gerade Linie bilden.
- Überprüfen Sie vor dem Bohren der Löcher noch einmal alle Abmessungen.

**IT**

## **IMPORTANTE: LEGGERE ATTENTAMENTE QUESTE ISTRUZIONI E CONSERVARLE COME RIFERIMENTO FUTURO ISTRUZIONI PER UN USO SICURO**

- Solo fissando il prodotto alla parete tramite le viti sarà possibile bloccarlo in modo permanente.
- Gli elementi adesivi e le ventose non offrono un bloccaggio permanente; verificare che il metodo di fissaggio sia adatto alla superficie specifica.
- Verificare periodicamente che tutti i sistemi di bloccaggio siano ben fissati.
- Il prodotto non viene fornito con attacchi a parete. Verificare che gli attacchi utilizzati per il fissaggio del prodotto siano adatti al tipo di parete sui cui questo sarà fissato. Verificare che la parete scelta sia adatta a sostenere il prodotto e che gli attacchi siano in grado di supportare le forze generate.
- L'installazione del prodotto deve essere effettuata da personale competente. In caso di dubbi sull'installazione, richiedere la consulenza di un professionista.
- Verificare che la punta per trapano utilizzata per la superficie della parete e gli attacchi sia delle dimensioni e del tipo corretti.
- Verificare che i segni effettuati sulla parete per i fori degli attacchi siano orizzontali utilizzando una livella a bolla, prima di forare la parete.
- Effettuare una doppia verifica delle misure prima di forare.

NL

# **BELANGRIJK: LEES DEZE INSTRUCTIES ZORGVULDIG DOOR EN BEWAAR ZE VOOR LATERE RAADPLEGING**

## **INSTRUCTIES VOOR VEILIG GEBRUIK**

- Een permanente bevestiging bereikt u alleen als u het product met schroeven aan de wand vastmaakt.
- Bevestiging is niet permanent met de zelfklevende plakkertjes en zuignappen – zorg ervoor dat de wijze van bevestiging geschikt is voor het desbetreffende oppervlak.
- Controleer regelmatig of alle manieren van bevestiging nog veilig zijn.
- Het product wordt geleverd zonder materialen om deze aan de muur te bevestigen. Zorg ervoor dat de bevestigingsmaterialen die u gebruikt om het product vast te maken juist zijn voor de soort wand waaraan het product bevestigd wordt. Kies een wand uit die geschikt is om het product aan te bevestigen en zorg ervoor dat deze wand en de wandbevestigingsmaterialen bestand zijn tegen de belasting die erop zal worden uitgeoefend.
- De bevestiging van het product moet worden uitgevoerd door een bekwaam persoon. Raadpleeg een deskundige als u twijfels hebt over de bevestiging.
- Controleer of u de juiste maat en soort boor gebruikt voor de wand en de bevestigingsmaterialen.
- Controleer met een waterpas of de tekens voor de boorgaatjes die op de muur zijn afgetekend horizontaal zijn, voordat u in de muur boort.
- Controleer alle afmetingen nog eens extra, voordat u gaten gaat boren.





**UK** +44 (0)845 268 2000

**USA** 1-800-490-0331

**AU** 1300 663 034

**CA** 1-800-667-4111

Mamas & Papas Ltd, HD5 0RH, UK  
[mamasandpapas.com](http://mamasandpapas.com)